

*jura*®



Bedienungsanleitung ENA 8

de

en

fr

it

nl

es

pt

ru



# Ihre ENA 8

<b>Bedienelemente</b>	<b>4</b>
<b>Wichtige Hinweise</b>	<b>6</b>
Bestimmungsgemäße Verwendung .....	6
Zu Ihrer Sicherheit .....	6
<b>1 Vorbereiten und in Betrieb nehmen</b>	<b>9</b>
JURA im Internet .....	9
Gerät aufstellen .....	9
Bohnenbehälter füllen .....	9
Wasserhärte ermitteln .....	9
Erste Inbetriebnahme .....	9
Milch anschließen .....	11
Beistellgerät verbinden (per Bluetooth).....	11
<b>2 Zubereitung</b>	<b>11</b>
Espresso, Kaffee und weitere Kaffeespezialitäten .....	12
Latte macchiato, Cappuccino und weitere Kaffeespezialitäten mit Milch .....	12
Gemahlener Kaffee .....	13
Mahlwerk einstellen .....	13
Heißwasser .....	14
<b>3 Täglicher Betrieb</b>	<b>14</b>
Wassertank füllen .....	14
Gerät einschalten .....	14
Tägliche Pflege .....	15
Regelmäßige Pflege .....	15
Gerät ausschalten .....	15
<b>4 Dauerhafte Einstellungen im Programmiermodus</b>	<b>16</b>
Produkteinstellungen anpassen.....	17
Automatisches Ausschalten .....	17
Energiesparmodus.....	18
Einstellungen auf Werkseinstellung zurücksetzen .....	18
Einheit Wassermenge .....	18
Wasserhärte einstellen.....	19
Sprache.....	19
<b>5 Pflege</b>	<b>19</b>
Gerät spülen.....	19
Automatische Milchsystem-Spülung.....	20
Milchsystem reinigen.....	20
Kombiauslauf zerlegen und spülen.....	21
Filter einsetzen/wechseln.....	22
Gerät reinigen.....	23
Gerät entkalken .....	24
Wassertank entkalken .....	25
Bohnenbehälter reinigen.....	25



6	Meldungen im Display	26
7	Störungen beheben	27
8	Transport und umweltgerechte Entsorgung	28
	Transport / System leeren .....	28
	Entsorgung .....	28
9	Technische Daten	28
10	Index	29
11	JURA-Kontakte / Rechtliche Hinweise	32

## Symbolbeschreibung

### Warnhinweise

 <b>WARNUNG</b>	Beachten Sie stets die Informationen, die durch VORSICHT oder WARNUNG mit Warnpiktogramm gekennzeichnet sind. Das Signalwort <b>WARNUNG</b> weist Sie auf mögliche schwere Verletzungen hin, das Signalwort <b>VORSICHT</b> auf mögliche leichte Verletzungen.
 <b>VORSICHT</b>	
<b>VORSICHT</b>	<b>VORSICHT</b> weist Sie auf Sachverhalte hin, die zu einer Beschädigung des Geräts führen können.

### Verwendete Symbole

	<b>Handlungsaufforderung.</b> Hier werden Sie zu einer Aktion aufgefordert.
	<b>Hinweise</b> und Tipps, damit Ihnen der Umgang mit Ihrer ENA noch leichter fällt.
	<b>Displayanzeige</b>

# Bedienelemente

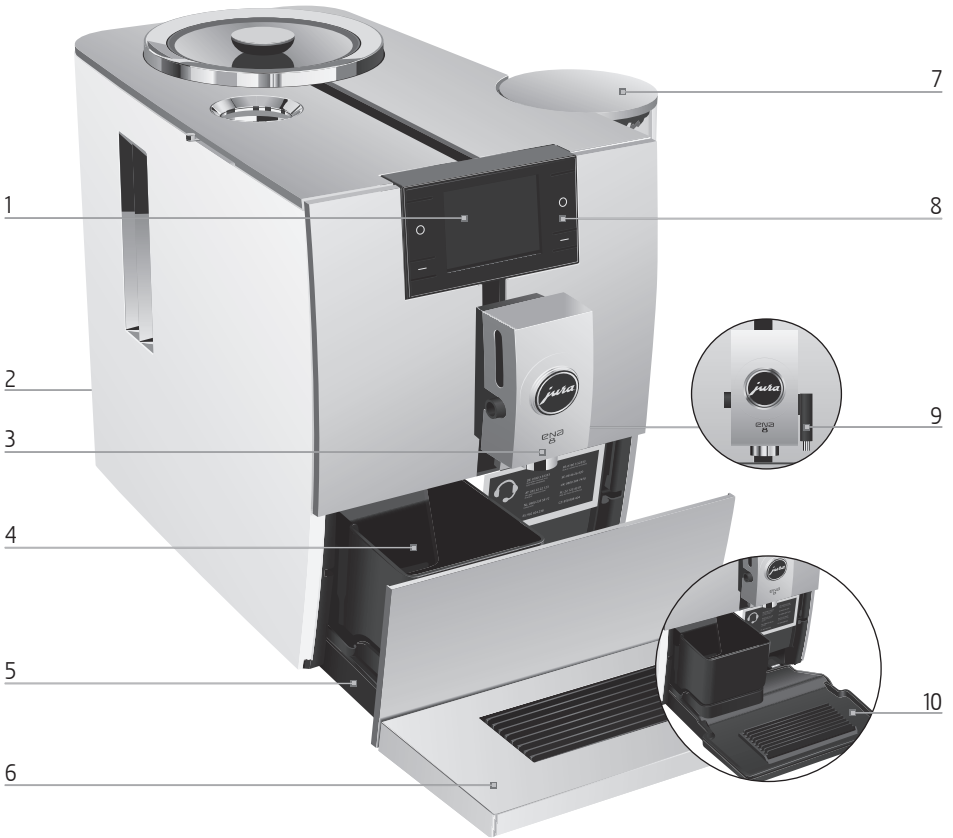

- 1 Display
- 2 Netzkabel (Geräterückseite)
- 3 Höhenverstellbarer Kombiauslauf
- 4 Kaffeesatzbehälter
- 5 Restwasserschale
- 6 Tassenplattform
- 7 Wassertank (mit Deckel)
- 8 Variable Tasten (Funktion der Tasten abhängig von der jeweiligen Displayanzeige)
- 9 Heißwasserauslauf
- 10 Einsatz für Restwasserschale

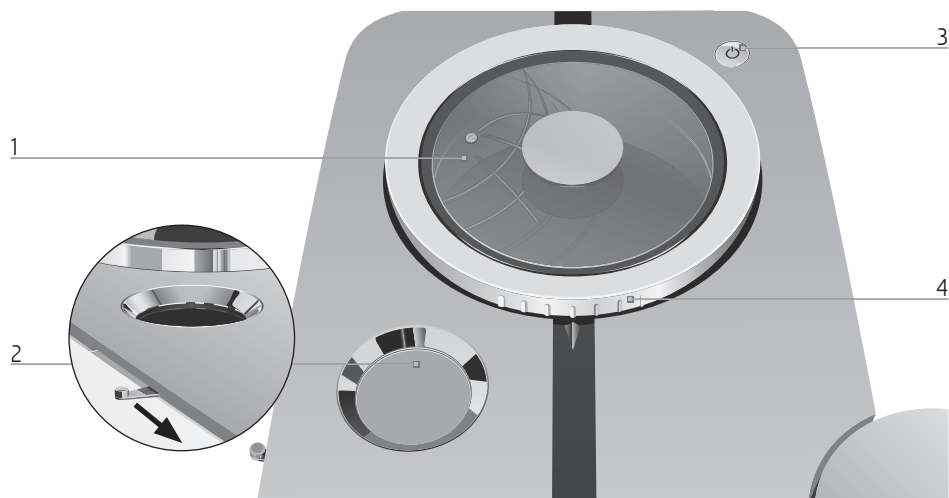

- 1 Bohnenbehälter mit Aromaschutzdeckel  
2 Pulverschacht für gemahlene Kaffee

- 3 Taste Ein/Aus   
4 Drehring Mahlgradeinstellung



Geräterückseite: Serviceschnittstelle für JURA Smart Connect (hinter Abdeckung). Smart Connect ist nicht in allen Modellvarianten enthalten.

## Zubehör

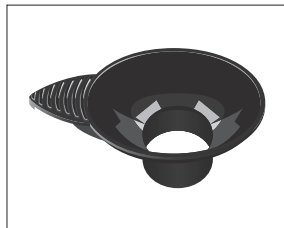

Einfülltrichter für gemahlene Kaffee

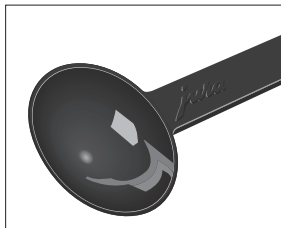

Dosierlöffel für gemahlene Kaffee



Behälter für Milchsystem-Reinigung

## Wichtige Hinweise

### Bestimmungsgemäße Verwendung

Das Gerät ist für den privaten Hausgebrauch konzipiert und konstruiert. Es dient nur der Kaffeezubereitung und dem Erwärmen von Milch und Wasser. Jede andere Verwendung gilt als nicht bestimmungsgemäß. Die JURA Elektroapparate AG übernimmt keine Haftung für Folgen aus nicht bestimmungsgemäßer Verwendung.

Lesen und beachten Sie diese Bedienungsanleitung vollständig vor Gebrauch des Geräts. Eine Garantieleistung entfällt für Schäden oder Mängel, die durch Nichtbeachten der Bedienungsanleitung entstanden sind. Halten Sie diese Bedienungsanleitung beim Gerät verfügbar und geben Sie sie an nachfolgende Anwender weiter.

### Zu Ihrer Sicherheit

Lesen und beachten Sie die folgenden wichtigen Sicherheitshinweise sorgfältig.

So vermeiden Sie Lebensgefahr durch Stromschlag:

- Nehmen Sie nie ein Gerät mit Beschädigungen oder schadhafem Netzkabel in Betrieb.
- Bei Hinweisen auf Beschädigungen, beispielsweise Schmorgeruch, trennen Sie das Gerät unverzüglich vom Netz und wenden Sie sich an den JURA-Service.
- Wenn das Netzkabel dieses Gerätes beschädigt wird, muss es entweder direkt bei JURA oder bei einer autorisierten JURA-Servicestelle repariert werden.
- Achten Sie darauf, dass sich die ENA und das Netzkabel nicht in der Nähe von heißen Oberflächen befinden.
- Achten Sie darauf, dass das Netzkabel nicht eingeklemmt wird oder an scharfen Kanten scheuert.
- Öffnen und reparieren Sie das Gerät niemals selbst. Nehmen Sie keine Veränderungen am Gerät vor, die nicht in dieser Bedienungsanleitung beschrieben sind. Das Gerät enthält Strom führende Teile. Nach dem Öffnen besteht Lebensgefahr. Reparaturen dürfen ausschließlich von autorisierten JURA-

Servicestellen mit Originalersatz- und -zubehörteilen durchgeführt werden.

- Um das Gerät vollständig und sicher vom Stromnetz zu trennen, schalten Sie die ENA zunächst mit der Taste Ein/Aus  aus. Ziehen Sie erst dann den Netzstecker aus der Netzsteckdose.

Verbrühungen und Verbrennungen an den Ausläufen sind möglich:

- Stellen Sie das Gerät außerhalb der Reichweite von Kindern auf.
- Berühren Sie keine heißen Teile. Benutzen Sie die vorgesehenen Griffe.
- Achten Sie darauf, dass der Kombiauslauf richtig montiert und sauber ist. Bei nicht korrekter Montage oder Verstopfungen können sich Teile davon lösen. Es besteht Verschluckungsgefahr.

Ein beschädigtes Gerät ist nicht sicher und kann Verletzungen und Brand verursachen. Um Schäden und damit mögliche Verletzungs- und Brandgefahren zu vermeiden:

- Lassen Sie das Netzkabel niemals lose herabhängen. Das Netzkabel kann zur Stolperfalle werden oder beschädigt werden.

- Schützen Sie die ENA vor Witterungseinflüssen wie Regen, Frost und direkter Sonneneinstrahlung.
- Tauchen Sie die ENA, das Netzkabel und Anschlüsse nicht in Wasser.
- Stellen Sie die ENA und ihre Einzelteile nicht in die Spülmaschine.
- Verwenden Sie keine alkalischen Reinigungsmittel, sondern nur ein weiches Tuch und milde Reinigungsmittel.
- Schalten Sie Ihre ENA vor Reinigungsarbeiten am Netzschalter aus. Wischen Sie die ENA stets feucht, aber niemals nass ab und schützen Sie sie vor dauerhaftem Spritzwasser.
- Das Gerät nur an Netzspannung gemäß Typenschild anschließen. Das Typenschild ist auf der Unterseite Ihrer ENA angebracht. Weitere technische Daten finden Sie in dieser Bedienungsanleitung (siehe Kapitel 9 »Technische Daten«).
- Verwenden Sie ausschließlich Original-Pflegeprodukte von JURA. Nicht von JURA ausdrücklich empfohlene Produkte können das Gerät beschädigen.

## Wichtige Hinweise

- Verwenden Sie keine mit Zusatzstoffen behandelten oder karamellisierten Kaffeebohnen.
  - Füllen Sie den Wassertank ausschließlich mit frischem, kaltem Wasser.
  - Schalten Sie das Gerät bei längerer Abwesenheit mit der Taste Ein/Aus  aus und entfernen Sie den Netzstecker aus der Netzsteckdose.
  - Kinder dürfen Reinigungs- und Wartungsarbeiten nicht ohne Aufsicht durch eine verantwortliche Person durchführen.
  - Lassen Sie Kinder nicht mit dem Gerät spielen.
  - Halten Sie Kinder unter acht Jahren vom Gerät fern beziehungsweise beaufsichtigen Sie diese ständig.
  - Kinder ab acht Jahren dürfen das Gerät nur ohne Aufsicht bedienen, wenn sie über den sicheren Umgang damit aufgeklärt wurden. Kinder müssen mögliche Gefahren einer falschen Bedienung erkennen und verstehen können.
- Personen, einschließlich Kindern, die aufgrund ihrer
- physischen, sensorischen oder geistigen Fähigkeiten oder
  - Unerfahrenheit oder Unkenntnis nicht in der Lage sind, das Gerät sicher zu bedienen, dürfen das Gerät nicht ohne Aufsicht oder Anweisung durch eine verantwortliche Person nutzen.
- Sicherheit im Umgang mit der Filterpatrone CLARIS Smart / Smart mini:
- Bewahren Sie die Filterpatronen für Kinder unerreichbar auf.
  - Lagern Sie die Filterpatronen trocken in der verschlossenen Verpackung.
  - Schützen Sie die Filterpatronen vor Hitze und direkter Sonneneinstrahlung.
  - Verwenden Sie keine beschädigten Filterpatronen.
  - Öffnen Sie keine Filterpatronen.



# 1 Vorbereiten und in Betrieb nehmen

## JURA im Internet

Besuchen Sie uns im Internet.

Auf der JURA-Website ([www.jura.com](http://www.jura.com)) finden Sie interessante und aktuelle Informationen zu Ihrer ENA und rund um das Thema Kaffee.

## Gerät aufstellen

Beachten Sie beim Aufstellen Ihrer ENA folgende Punkte:

- Stellen Sie die ENA auf eine waagerechte, gegen Wasser unempfindliche Fläche.
- Wählen Sie den Standort Ihrer ENA so, dass sie vor Überhitzung geschützt ist. Achten Sie darauf, dass die Lüftungsschlitze nicht abgedeckt werden.

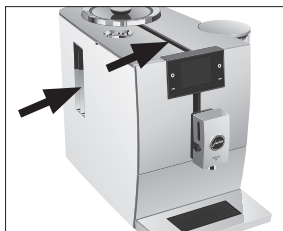

## Bohnenbehälter füllen

Der Bohnenbehälter besitzt einen Aromaschutzdeckel. So bleibt das Aroma Ihrer Kaffeebohnen länger erhalten.

### VORSICHT

Kaffeebohnen, die mit Zusatzstoffen (z.B. Zucker) behandelt sind, gemahlener sowie gefriergetrockneter Kaffee beschädigen das Mahlwerk.

- ▶ Füllen Sie ausschließlich geröstete Kaffeebohnen ohne Nachbehandlung in den Bohnenbehälter.

- ▶ Entfernen Sie den Aromaschutzdeckel.
- ▶ Entfernen Sie Verschmutzungen oder Fremdkörper, die sich eventuell im Bohnenbehälter befinden.
- ▶ Füllen Sie Kaffeebohnen in den Bohnenbehälter und schließen Sie den Aromaschutzdeckel.

## Wasserhärte ermitteln

Während der ersten Inbetriebnahme müssen Sie die Wasserhärte einstellen. Kennen Sie die Wasserhärte des verwendeten Wassers nicht, können Sie diese zunächst ermitteln. Verwenden Sie hierfür das im Lieferumfang enthaltene Aquadur®-Teststäbchen.

- ▶ Halten Sie das Teststäbchen kurz (1 Sekunde) unter fließendes Wasser. Schütteln Sie das Wasser ab.
- ▶ Warten Sie ca. 1 Minute.
- ▶ Lesen Sie den Wasserhärtegrad anhand der Verfärbungen des Aquadur®-Teststäbchens und der Beschreibung auf der Verpackung ab.

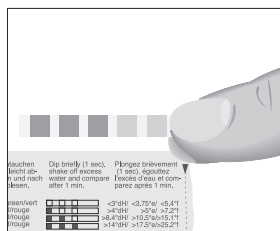

## Erste Inbetriebnahme

### ⚠️ WARNUNG

Lebensgefahr durch Stromschlag bei Betrieb mit schadhaftem Netzkabel.

- ▶ Nehmen Sie nie ein Gerät mit Beschädigungen oder schadhaftem Netzkabel in Betrieb.

### VORSICHT

Milch, kohlenensäurehaltiges Mineralwasser oder andere Flüssigkeiten können den Wassertank oder das Gerät beschädigen.

- ▶ Füllen Sie ausschließlich frisches, kaltes Wasser in den Wassertank.

**Voraussetzung:** Der Bohnenbehälter ist gefüllt.

- ▶ Stecken Sie den Netzstecker in eine Netzsteckdose.
- ▶ Drücken Sie die Taste Ein/Aus , um die ENA einzuschalten.

»Sprachauswahl«

**i** Um weitere Sprachen anzuzeigen, drücken Sie die Taste »►«.

- ▶ Drücken Sie die Taste der gewünschten Sprache, z.B. »Deutsch«.

Im Display erscheint kurz »Gespeichert«, um die Einstellung zu bestätigen.

»Wasserhärte«

**i** Kennen Sie die Wasserhärte des verwendeten Wassers nicht, müssen Sie diese zunächst ermitteln (siehe Kapitel 1 »Vorbereiten und in Betrieb nehmen – Wasserhärte ermitteln«).

- ▶ Drücken Sie die Taste »<« oder »>«, um die Einstellung der Wasserhärte zu ändern.

- ▶ Drücken Sie die Taste »Speichern«.

Im Display erscheint kurz »Gespeichert«.

»Filterbetrieb« / »Filter einsetzen«

- ▶ Stellen Sie ein Gefäß unter den Kombi- und Heißwasserauslauf.



- ▶ Entfernen Sie den Wassertank und spülen Sie ihn mit kaltem Wasser aus.
- ▶ Setzen Sie die mitgelieferte Verlängerung zur Filterpatrone oben auf die Filterpatrone CLARIS Smart mini.

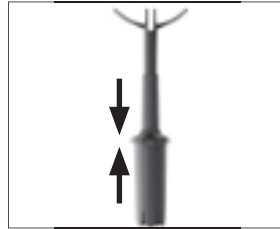

- ▶ Setzen Sie die Filterpatrone samt Verlängerung im Wassertank ein.

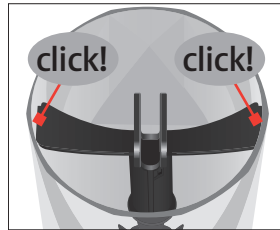

- ▶ Füllen Sie den Wassertank mit frischem, kaltem Wasser und setzen Sie ihn wieder ein.

**i** Das Gerät erkennt automatisch, dass Sie soeben die Filterpatrone eingesetzt haben.

»Gespeichert«

»Filter wird gespült«, der Filter wird gespült. Wasser fließt direkt in die Restwasserschale.

**i** Falls die Meldung »Restwasserschale leeren« erscheint, leeren Sie die Restwasserschale und setzen Sie diese wieder ein.

»System wird gefüllt«

»Gerät heizt auf«

»Gerät spült«

Die Spülung stoppt automatisch. Der Startbildschirm wird angezeigt. Ihre ENA ist nun betriebsbereit.

- i** Ist der Filter aktiv, wird dies unten im Display durch ein blaues Filtersymbol angezeigt.

## Milch anschließen

Ihre ENA liefert feinporigen, cremig zarten Milchschaum von perfekter Konsistenz. Hauptkriterium für das Aufschäumen der Milch ist eine Milchtemperatur von 4–8 °C. Wir empfehlen daher die Verwendung eines Milchkühlers oder eines Milchbehälters.

- ▶ Entfernen Sie die Schutzkappe des Kombiauslaufs.

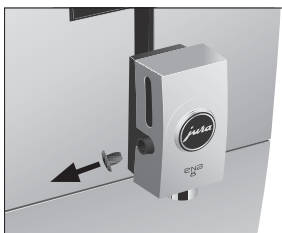

- ▶ Schließen Sie den Milchschauch am Kombiauslauf an.

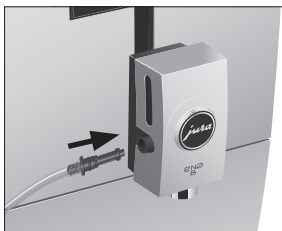

- ▶ Verbinden Sie das andere Ende des Milchschauchs mit einem Milchbehälter oder einem Milchkühler.

## Beistellgerät verbinden (per Bluetooth)

Sie haben die Möglichkeit, Ihre ENA per Funk mit einem kompatiblen Beistellgerät (z.B. dem Milchkühler Cool Control Wireless) zu verbinden. Hierzu muss der Funkempfänger des Cool Control oder der JURA Smart Connect in der Service-schnittstelle eingesetzt sein.

- i** Der Smart Connect kann mit einem PIN gegen unerlaubten Zugriff geschützt werden. Aktivieren Sie die PIN-Funktion via App von JURA. Mehr Informationen finden Sie unter [www.jura.com/smartconnect](http://www.jura.com/smartconnect).
- i** Beachten Sie bitte, dass Sie via Smart Connect entweder nur den Cool Control mit dem Vollautomaten oder nur eine App von JURA mit dem Vollautomaten verbinden können.

**Voraussetzung:** Der Startbildschirm wird angezeigt.

- ▶ Drücken Sie **ca. 2 Sekunden** die Taste » P «, um in den Programmiermodus zu gelangen.
- ▶ Drücken Sie die Taste » ▶ «.
- ▶ Drücken Sie die Taste »Geräteeinstellungen«.
- ▶ Drücken Sie mehrmals die Taste » ▶ «, bis die Seite »4/5« angezeigt wird.
- ▶ Drücken Sie die Taste »Beistellgerät verbinden«.
- ▶ Drücken Sie die Taste »Beistellgerät verbinden«.
- ▶ Folgen Sie nun den Anweisungen im Display, um das Beistellgerät mit der ENA zu verbinden.

## 2 Zubereitung

### Grundsätzliches zur Zubereitung:

- Während des Mahlvorgangs können Sie die **Kaffeestärke** durch Drücken der Tasten » < « und » > « ändern.
- Während der Zubereitung können Sie die voreingestellten **Mengen** (z.B. Wasser- und Milchschaummenge) durch Drücken der Tasten » < « und » > « ändern.
- Wenn Sie während der Zubereitung Einstellungen vorgenommen haben, können Sie diese Änderungen nach der Zubereitung speichern. Drücken Sie hierzu die Taste »Speichern«.
- Sie können die Zubereitung jederzeit stoppen. Drücken Sie hierzu die Taste »Abbrechen«.

## 2 Zubereitung

Heiß schmeckt Kaffee am besten. Eine kalte Porzellantasse entzieht dem Getränk Hitze – und Geschmack. Wir empfehlen Ihnen daher, die Tassen vorzuwärmen. Nur in vorgewärmten Tassen kann sich das volle Kaffeearoma entfalten. Einen Tassenwärmer von JURA erhalten Sie bei Ihrem Fachhändler.

Im Programmiermodus haben Sie die Möglichkeit, **dauerhafte Einstellungen** für alle Produkte vorzunehmen (siehe Kapitel 4 »Dauerhafte Einstellungen im Programmiermodus – Produkteinstellungen anpassen«).

### Espresso, Kaffee und weitere Kaffeespezialitäten

Die Zubereitung von Ristretto, Espresso und Kaffee folgt diesem Muster.

Beim Espresso doppio werden zwei Brühvorgänge ausgeführt, um eine besonders kräftige und aromatische Kaffeespezialität zu erhalten.

**Beispiel:** So bereiten Sie einen Kaffee zu.

**Voraussetzung:** Der Startbildschirm wird angezeigt.

- ▶ Stellen Sie eine Tasse unter den Kombiauslauf.



- ▶ Drücken Sie die Taste »Kaffee«. Die Zubereitung startet. »Kaffee« und die Kaffeestärke werden angezeigt. Die voreingestellte Wassermenge des Kaffees fließt in die Tasse. Die Zubereitung stoppt automatisch. Ihre ENA ist wieder betriebsbereit.

### Latte macchiato, Cappuccino und weitere Kaffeespezialitäten mit Milch

Ihre ENA bereitet Ihnen Latte macchiato, Cappuccino und weitere Kaffeespezialitäten mit Milch auf Knopfdruck zu. Das Glas oder die Tasse muss hierbei nicht verschoben werden.

**Beispiel:** So bereiten Sie einen Latte macchiato zu.

**Voraussetzung:** Der Startbildschirm wird angezeigt. Milch ist am Kombiauslauf angeschlossen.

- ▶ Stellen Sie ein Glas unter den Kombiauslauf.

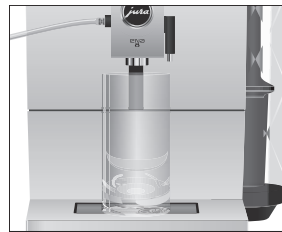

- ▶ Drücken Sie so oft die Taste »◀« oder »▶«, bis Seite »2/5« angezeigt wird.
- ▶ Drücken Sie die Taste »Latte macchiato«. »Latte macchiato«, die voreingestellte Milchschaummenge fließt in das Glas.

**i** Es folgt eine kurze Pause, in der sich die warme Milch vom Milchschaum trennt. So können die typischen Schichten eines Latte macchiato entstehen.

Die Kaffeezubereitung startet. Die voreingestellte Wassermenge des Essentos fließt in das Glas. Die Zubereitung stoppt automatisch. Ihre ENA ist wieder betriebsbereit.

**i** 15 Minuten nach der Zubereitung wird das Milchsystem automatisch gespült (siehe Kapitel 5 »Pflege – Automatische Milchsystem-Spülung«). Stellen Sie daher immer ein Gefäß unter den Kombiauslauf, nachdem Sie Milch zubereitet haben.

Damit das Milchsystem im Kombiauslauf einwandfrei funktioniert, müssen Sie dieses **täglich**

reinigen (siehe Kapitel 5 »Pflege – Milchsystem reinigen«).

## Gemahlener Kaffee

Über den Einfülltrichter für gemahlene Kaffee haben Sie die Möglichkeit, einen zweiten, beispielsweise koffeinfreien, Kaffee zu verwenden.

### Grundsätzliches zum gemahlene Kaffee:

- Füllen Sie nie mehr als einen gestrichenen Dosierlöffel gemahlene Kaffee ein.
- Verwenden Sie nicht zu fein gemahlene Kaffee. Dieser kann das System verstopfen und der Kaffee läuft nur tropfenweise durch.
- Wenn Sie zu wenig gemahlene Kaffee eingefüllt haben, wird »Zu wenig Pulver« angezeigt und die ENA bricht den Vorgang ab.
- Die gewünschte Kaffeespezialität muss innerhalb von ca. 1 Minute nach Einfüllen des gemahlene Kaffees zubereitet werden. Ansonsten bricht die ENA den Vorgang ab und ist wieder betriebsbereit.

Die Zubereitung aller Kaffeespezialitäten mit gemahlene Kaffee folgt immer dem gleichen Muster.

**Beispiel:** So bereiten Sie einen Espresso mit gemahlene Kaffee zu.

**Voraussetzung:** Der Startbildschirm wird angezeigt.

- ▶ Stellen Sie eine Espressotasse unter den Kaffeeauslauf.
- ▶ Öffnen Sie den Pulverschacht für gemahlene Kaffee.

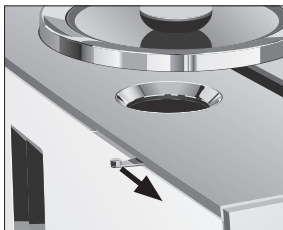

»Gemahlene Kaffee« / »Pulver füllen«

- ▶ Setzen Sie den Einfülltrichter für gemahlene Kaffee ein.

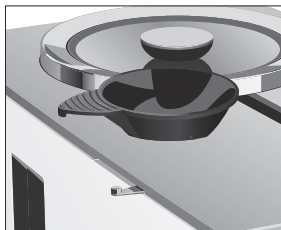

- ▶ Füllen Sie einen gestrichenen Dosierlöffel gemahlene Kaffee in den Einfülltrichter.
- ▶ Entfernen Sie den Einfülltrichter und schließen Sie die Abdeckung des Pulverschachts.
- ▶ Drücken Sie die Taste »Espresso«. Die Zubereitung startet. »Espresso«, die voreingestellte Wassermenge des Espressos fließt in die Tasse. Die Zubereitung stoppt automatisch. Ihre ENA ist wieder betriebsbereit.

## Mahlwerk einstellen

Sie können das Mahlwerk dem Röstgrad Ihres Kaffees anpassen.

### VORSICHT

Wenn Sie den Mahlgrad bei ruhendem Mahlwerk einstellen, sind Schäden am Drehring Mahlgradeinstellung nicht auszuschließen.

- ▶ Verstellen Sie den Mahlgrad nur bei laufendem Mahlwerk.

Die richtige Mahlgradeinstellung erkennen Sie daran, dass der Kaffee gleichmäßig aus dem Kaffeeauslauf fließt. Zudem entsteht eine feine, dichte Crema.

### 3 Täglicher Betrieb

Drehring Mahlgradeinstellung (siehe Bild)

- 1: **Grobe** Einstellung des Mahlgrads
- 2: **Feine** Einstellung des Mahlgrads

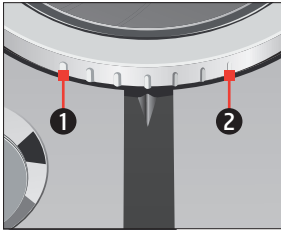

**Beispiel:** So ändern Sie den Mahlgrad **während** der Zubereitung von einem Espresso.

- ▶ Stellen Sie eine Tasse unter den Kombiauslauf.
- ▶ Drücken Sie die Taste »Espresso«.
- ▶ Stellen Sie den Drehring Mahlgradeinstellung in die gewünschte Position, **während** das Mahlwerk läuft.

Die voreingestellte Wassermenge fließt in die Tasse. Die Zubereitung stoppt automatisch. Ihre ENA ist wieder betriebsbereit.

### Heißwasser

#### VORSICHT

Verbrühungsgefahr durch heiße Wasserspritzer.

- ▶ Vermeiden Sie direkten Hautkontakt.

**Voraussetzung:** Der Startbildschirm wird angezeigt.

- ▶ Stellen Sie eine Tasse unter den Heißwasser-auslauf.



- ▶ Drücken Sie so oft die Taste »▶« oder »◀«, bis Seite »5/5« angezeigt wird.

- ▶ Drücken Sie die Taste »Heißwasser«. »Heißwasser«, die voreingestellte Wassermenge fließt in die Tasse. Die Zubereitung stoppt automatisch. Ihre ENA ist wieder betriebsbereit.

## 3 Täglicher Betrieb

### Wassertank füllen

Die tägliche Pflege des Geräts und die Hygiene im Umgang mit Milch, Kaffee und Wasser sind entscheidend für ein konstant perfektes Kaffeerresultat in der Tasse. Wechseln Sie deshalb **täglich** das Wasser.

#### VORSICHT

Milch, kohlenstoffreiches Mineralwasser oder andere Flüssigkeiten können den Wassertank oder das Gerät beschädigen.

- ▶ Füllen Sie ausschließlich frisches, kaltes Wasser in den Wassertank.
- ▶ Entfernen Sie den Wassertank und spülen Sie ihn mit kaltem Wasser aus.
- ▶ Füllen Sie den Wassertank mit frischem, kaltem Wasser und setzen Sie ihn wieder ein.

### Gerät einschalten

- ▶ Stellen Sie ein Gefäß unter den Kombiauslauf.



- ▶ Drücken Sie die Taste Ein/Aus , um die ENA einzuschalten. »Willkommen bei JURA«

»Gerät heizt auf«

»Gerät spült«

Die Spülung stoppt automatisch. Ihre ENA ist nun betriebsbereit.

## Tägliche Pflege

Damit Sie lange Freude an Ihrer ENA haben und um stets die optimale Kaffeequalität sicherzustellen, muss das Gerät täglich gepflegt werden.

- ▶ Ziehen Sie die Restwasserschale heraus.



- ▶ Leeren Sie den Kaffeesatzbehälter und die Restwasserschale. Spülen Sie beide mit warmem Wasser.

**i** Leeren Sie den Kaffeesatzbehälter immer bei **eingeschaltetem** Gerät. Nur so wird der Kaffeesatzzähler wieder zurückgesetzt.

- ▶ Setzen Sie den Kaffeesatzbehälter und die Restwasserschale wieder ein.
- ▶ Spülen Sie den Wassertank mit klarem Wasser.
- ▶ Reinigen Sie das Milchsystem im Kombiauslauf (siehe Kapitel 5 »Pflege – Milchsystem reinigen«).
- ▶ Entfernen Sie den Milchschauch und spülen Sie ihn gründlich unter fließendem Wasser.
- ▶ Zerlegen und spülen Sie den Kombiauslauf (siehe Kapitel 5 »Pflege – Kombiauslauf zerlegen und spülen«).
- ▶ Wischen Sie die Geräteoberfläche mit einem sauberen, weichen, feuchten Tuch (z.B. Mikrofaser) ab.

## Regelmäßige Pflege

Führen Sie folgende Pflegemaßnahmen **regelmäßig** bzw. **nach Bedarf** durch:

- Aus hygienischen Gründen empfehlen wir, den Milchschauch sowie den auswechselbaren Milchauslauf regelmäßig (ca. alle 3 Monate) zu wechseln. Ersatz erhalten Sie im Fachhandel. Ihre ENA ist mit dem Milchsystem **HP1** ausgestattet.
- Reinigen Sie die Innenwände des Wassertanks, z.B. mit einer Bürste. Weitere Informationen zum Wassertank finden Sie in dieser Bedienungsanleitung (siehe Kapitel 5 »Pflege – Wassertank entkalken«).
- An der Ober- und Unterseite der Tassenplattform können sich Rückstände von Milch und Kaffee festsetzen. Reinigen Sie in diesem Fall die Tassenplattform.

## Gerät ausschalten

Beim Ausschalten der ENA wird das System automatisch gespült, wenn eine Kaffeespezialität zubereitet wurde. Wurde Milch zubereitet, werden Sie zusätzlich aufgefordert, das Milchsystem zu reinigen.

- ▶ Stellen Sie ein Gefäß unter den Kombiauslauf.



- ▶ Drücken Sie die Taste Ein/Aus .

**i** Wurde Milch zubereitet, werden Sie aufgefordert, eine Milchsystem-Reinigung durchzuführen (»**Wollen Sie das Milchsystem jetzt reinigen?**«). Nach 10 Sekunden wird der Ausschaltvorgang automatisch fortgesetzt.

#### 4 Dauerhafte Einstellungen im Programmiermodus

»Gerät spült«, das System wird gespült. Der Vorgang stoppt automatisch. Ihre ENA ist ausgeschaltet.

## 4 Dauerhafte Einstellungen im Programmiermodus

Drücken Sie ca. 2 Sekunden die Taste » P «, um in den Programmiermodus zu gelangen. Durch die variablen Tasten navigieren Sie einfach durch die Programmpunkte und speichern die gewünschten Einstellungen dauerhaft. Folgende Einstellungen können Sie vornehmen:

Programmpunkt	Unterpunkt	Erläuterung
»Pflegestatus«	»Reinigung«, »Milchsystem-Reinigung«, »Entkalkung«, »Filter« (nur wenn Filter eingesetzt ist), »Spülung«, »Pflege-Informationen«	► <b>Starten</b> Sie hier das geforderte Pflegeprogramm oder informieren Sie sich über die notwendigen Pflegemaßnahmen.
»Produkteinstellungen«		► Wählen Sie Ihre Einstellungen für die Kaffeespezialitäten sowie Heißwasser.
»Geräteinstellungen«	»Ausschalten nach«	► Stellen Sie ein, nach welcher Zeit sich die ENA automatisch ausschalten soll.
	»Energie sparen«	► Aktivieren Sie den Energiesparmodus.
	»Werkseinstellungen«	► Stellen Sie das Gerät auf Werkseinstellung zurück.
	»Einheiten«	► Wählen Sie die Einheit der Wassermenge.
	»Wasserhärte«	► Stellen Sie die Wasserhärte des verwendeten Wassers ein.
	»Sprachauswahl«	► Wählen Sie Ihre Sprache.
	»Beistellgerät verbinden«, »Beistellgeräte trennen« (Wird nur angezeigt, wenn der JURA Smart Connect eingesetzt ist.)	► Verbinden Sie die ENA per Funk mit einem Beistellgerät von JURA oder trennen Sie die Verbindung wieder.
	»Version«	Software-Version



## Produkteinstellungen anpassen

Drücken Sie **ca. 2 Sekunden** die Taste eines Produkts auf dem Startbildschirm, um zur Übersicht der jeweiligen Einstellmöglichkeiten zu gelangen. Folgende Einstellungen können Sie dauerhaft vornehmen:

Produkt	Kaffeestärke	Menge	Weitere Einstellungen
Ristretto, Espresso	10 Stufen	Kaffee: 15 ml – 80 ml	Temperatur (niedrig, normal, hoch)
Kaffee	10 Stufen	Kaffee: 25 ml – 240 ml	Temperatur (niedrig, normal, hoch)
Cappuccino, Flat White	10 Stufen	Kaffee: 25 ml – 240 ml Milchschaum: 3 Sek. – 120 Sek.	Temperatur (niedrig, normal, hoch)
Latte macchiato	10 Stufen	Kaffee: 25 ml – 240 ml Milchschaum: 3 Sek. – 120 Sek. Pause: 0 Sek. – 60 Sek.	Temperatur (niedrig, normal, hoch)
Espresso macchiato	10 Stufen	Kaffee: 15 ml – 80 ml Milchschaum: 3 Sek. – 120 Sek.	Temperatur (niedrig, normal, hoch)
Espresso doppio (2 Brühvorgänge)	10 Stufen	Kaffee: 30 ml – 160 ml	Temperatur (niedrig, normal, hoch)
Milchschaumportion	–	Milchschaum: 3 Sek. – 120 Sek.	–
Heißwasser	–	Wasser: 25 ml – 450 ml	Temperatur (niedrig, normal, hoch)

Die dauerhaften Einstellungen im Programmiermodus folgen immer dem gleichen Muster.

**Beispiel:** So ändern Sie die **Kaffeestärke** von einem Kaffee.

**Voraussetzung:** Der Startbildschirm wird angezeigt.

- ▶ Drücken Sie **ca. 2 Sekunden** die Taste »Kaffee«, bis die Übersicht der möglichen Einstellungen erscheint.
- ▶ Drücken Sie die Taste »Kaffeestärke«.
- ▶ Drücken Sie die Taste »<« oder »>«, um die Einstellung der Kaffeestärke zu ändern.
- ▶ Drücken Sie die Taste »Speichern«. Im Display erscheint kurz »Gespeichert«.

- ▶ Drücken Sie die Taste »Zurück«, um wieder zum Startbildschirm zu gelangen.

## Automatisches Ausschalten

Durch das automatische Ausschalten Ihrer ENA können Sie Energie sparen. Ist die Funktion aktiviert, schaltet sich Ihre ENA nach der letzten Aktion am Gerät automatisch nach der eingestellten Zeit aus.

Das automatische Ausschalten können Sie einstellen auf 15 Minuten, 30 Minuten oder 1–9 Stunden.

**Voraussetzung:** Der Startbildschirm wird angezeigt.

- ▶ Drücken Sie **ca. 2 Sekunden** die Taste »P«, um in den Programmiermodus zu gelangen.
- ▶ Drücken Sie die Taste »▶«.

#### 4 Dauerhafte Einstellungen im Programmiermodus

- ▶ Drücken Sie die Taste »Geräteeinstellungen«.
- ▶ Drücken Sie die Taste »Ausschalten nach«.  
»Ausschalten nach«
- ▶ Drücken Sie die Taste » < « oder » > «, um die Einstellung zu ändern.
- ▶ Drücken Sie die Taste »Speichern«.  
Im Display erscheint kurz »Gespeichert«.  
»Geräteeinstellungen«
- ▶ Drücken Sie **ca. 2 Sekunden** die Taste »Zurück«, um wieder zum Startbildschirm zu gelangen.

#### Energiesparmodus

Im Programmpunkt »Geräteeinstellungen« / »Energie sparen« können Sie einen Energiesparmodus einstellen:

- »Energie sparen« / »Aktiv«
  - Kurz nach der letzten Zubereitung heizt die ENA nicht mehr.
  - Vor der Zubereitung einer Kaffeespezialität, Kaffeespezialität mit Milch sowie von Heißwasser muss das Gerät aufheizen.
- »Energie sparen« / »Inaktiv«
  - Alle Kaffeespezialitäten, Kaffeespezialitäten mit Milch sowie Heißwasser können ohne Wartezeit zubereitet werden.

**Beispiel:** So deaktivieren Sie den Energiesparmodus.

**Voraussetzung:** Der Startbildschirm wird angezeigt.

- ▶ Drücken Sie **ca. 2 Sekunden** die Taste » P «, um in den Programmiermodus zu gelangen.
- ▶ Drücken Sie die Taste » ▶ «.
- ▶ Drücken Sie die Taste »Geräteeinstellungen«.
- ▶ Drücken Sie die Taste »Energie sparen«.  
»Energie sparen«
- ▶ Drücken Sie die Taste »Inaktiv«.
- ▶ Drücken Sie die Taste »Speichern«.  
Im Display erscheint kurz »Gespeichert«.  
»Geräteeinstellungen«
- ▶ Drücken Sie **ca. 2 Sekunden** die Taste »Zurück«, um wieder zum Startbildschirm zu gelangen.

#### Einstellungen auf Werkseinstellung zurücksetzen

Im Programmpunkt »Geräteeinstellungen« / »Werkseinstellungen« kann das Gerät auf Werkseinstellung zurückgesetzt werden.

**Voraussetzung:** Der Startbildschirm wird angezeigt.

- ▶ Drücken Sie **ca. 2 Sekunden** die Taste » P «, um in den Programmiermodus zu gelangen.
- ▶ Drücken Sie die Taste » ▶ «.
- ▶ Drücken Sie die Taste »Geräteeinstellungen«.
- ▶ Drücken Sie die Taste » ▶ «.  
»2/5«
- ▶ Drücken Sie die Taste »Werkseinstellungen«.  
»Werkseinstellungen« / »Wollen Sie das Gerät auf Werkseinstellung zurücksetzen?«
- ▶ Drücken Sie die Taste »Ja«.  
Im Display erscheint kurz »Gespeichert«.  
Ihre ENA ist ausgeschaltet.

#### Einheit Wassermenge

Im Programmpunkt »Geräteeinstellungen« / »Einheiten« können Sie die Einheit der Wassermenge einstellen.

**Beispiel:** So ändern Sie die Einheit der Wassermenge von »ml« auf »oz«.

**Voraussetzung:** Der Startbildschirm wird angezeigt.

- ▶ Drücken Sie **ca. 2 Sekunden** die Taste » P «, um in den Programmiermodus zu gelangen.
- ▶ Drücken Sie die Taste » ▶ «.
- ▶ Drücken Sie die Taste »Geräteeinstellungen«.
- ▶ Drücken Sie die Taste » ▶ «.  
»2/5«
- ▶ Drücken Sie die Taste »Einheiten«.  
»Einheiten«
- ▶ Drücken Sie die Taste »oz«.
- ▶ Drücken Sie die Taste »Speichern«.  
Im Display erscheint kurz »Gespeichert«.  
»Geräteeinstellungen«

- ▶ Drücken Sie **ca. 2 Sekunden** die Taste »Zurück«, um wieder zum Startbildschirm zu gelangen.

## Wasserhärte einstellen

Je härter das Wasser, desto häufiger muss die ENA entkalkt werden. Deshalb ist es wichtig, die richtige Wasserhärte einzustellen.

Die Wasserhärte wurde bereits während der ersten Inbetriebnahme eingestellt. Sie können diese Einstellung jederzeit ändern.

Die Wasserhärte kann stufenlos zwischen 1 °dH und 30 °dH eingestellt werden.

**Voraussetzung:** Der Startbildschirm wird angezeigt.

- ▶ Drücken Sie **ca. 2 Sekunden** die Taste »P«, um in den Programmiermodus zu gelangen.
- ▶ Drücken Sie die Taste »▶«.
- ▶ Drücken Sie die Taste »Geräteeinstellungen«.
- ▶ Drücken Sie mehrmals die Taste »▶«, bis die Seite »3/5« angezeigt wird.
- ▶ Drücken Sie die Taste »Wasserhärte«.
- ▶ Drücken Sie die Taste »Wasserhärte«.
- ▶ Drücken Sie die Taste »<« oder »>«, um die Einstellung zu ändern.
- ▶ Drücken Sie die Taste »Speichern«.
- ▶ Im Display erscheint kurz »Gespeichert«.
- ▶ Drücken Sie **ca. 2 Sekunden** die Taste »Geräteeinstellungen«.
- ▶ Drücken Sie **ca. 2 Sekunden** die Taste »Zurück«, um wieder zum Startbildschirm zu gelangen.

## Sprache

In diesem Programmpunkt können Sie die Sprache Ihrer ENA einstellen.

**Beispiel:** So ändern Sie die Sprache von »Deutsch« auf »English«.

**Voraussetzung:** Der Startbildschirm wird angezeigt.

- ▶ Drücken Sie **ca. 2 Sekunden** die Taste »P«, um in den Programmiermodus zu gelangen.
- ▶ Drücken Sie die Taste »▶«.
- ▶ Drücken Sie die Taste »Geräteeinstellungen«.
- ▶ Drücken Sie mehrmals die Taste »▶«, bis die Seite »3/5« angezeigt wird.
- ▶ Drücken Sie die Taste »Sprachauswahl«.
- ▶ Drücken Sie die Taste »Sprachauswahl«.
- ▶ Drücken Sie die Taste »English«.
- ▶ Im Display erscheint kurz »Saved«.
- ▶ Drücken Sie die Taste »Machine settings«.
- ▶ Drücken Sie **ca. 2 Sekunden** die Taste »Back«, um wieder zum Startbildschirm zu gelangen.

## 5 Pflege

Ihre ENA verfügt über folgende integrierte Pflegeprogramme:

- Gerät spülen (»Spülung«)
- Milchsystem reinigen (»Milchsystem-Reinigung«)
- Filter wechseln (nur wenn Filter eingesetzt ist)
- Gerät reinigen (»Reinigung«)
- Gerät entkalken (»Entkalkung«)

- i** Führen Sie die Reinigung, die Entkalkung oder den Filterwechsel durch, wenn Sie dazu aufgefordert werden.
- i** Im Programmpunkt »Pflegestatus« finden Sie die Übersicht der Pflegeprogramme. Sobald ein Balken vollständig rot ausgefüllt ist, verlangt Ihre ENA das jeweilige Pflegeprogramm.
- i** Führen Sie die Milchsystem-Reinigung aus hygienischen Gründen **täglich** durch, wenn Sie Milch zubereitet haben.

## Gerät spülen

Sie können den Spülvorgang jederzeit manuell auslösen.

**Voraussetzung:** Der Startbildschirm wird angezeigt.

## 5 Pflege

- ▶ Stellen Sie ein Gefäß unter den Kombiauslauf.



- ▶ Drücken Sie **ca. 2 Sekunden** die Taste » P «, um in den Programmiermodus zu gelangen.
- ▶ Drücken Sie die Taste »Pflegestatus«.
- ▶ Drücken Sie mehrmals die Taste » ▶ «, bis die Seite »3/3« angezeigt wird.
- ▶ Drücken Sie die Taste »Spülung«. »Gerät spült«, »Milchsystem wird gespült«, es fließt Wasser aus dem Kombiauslauf. Die Spülung stoppt automatisch. Ihre ENA ist wieder betriebsbereit.

### Automatische Milchsystem-Spülung

**15 Minuten** nach jeder Milchzubereitung wird **automatisch** das Milchsystem gespült. Stellen Sie daher immer ein Gefäß unter den Kombiauslauf, nachdem Sie Milch zubereitet haben.

### Milchsystem reinigen

Damit das Milchsystem im Kombiauslauf einwandfrei funktioniert, müssen Sie es **täglich** reinigen, wenn Sie Milch zubereitet haben.

#### VORSICHT

Schäden am Gerät und Rückstände im Wasser durch falsche Reiniger sind nicht auszuschließen.

- ▶ Verwenden Sie ausschließlich original JURA-Pflegeprodukte.

- i** Der JURA-Milchsystem-Reiniger ist im Fachhandel erhältlich.

- i** Verwenden Sie für die Milchsystem-Reinigung den im Lieferumfang enthaltenen Behälter.

**Voraussetzung:** Im Display wird das Symbol »Milchsystem reinigen« (☞) angezeigt.

- ▶ Drücken Sie **ca. 2 Sekunden** die Taste » P «, um in den Programmiermodus zu gelangen.
- ▶ Drücken Sie die Taste »Pflegestatus«.
- ▶ Drücken Sie die Taste »Milchsystem-Reinigung«.
- ▶ Drücken Sie die Taste »Milchsystem-Reinigung«.
- ▶ Drücken Sie die Taste »Starten«.
- ▶ Drücken Sie die Taste »Weiter«.
- ▶ Drücken Sie die Taste »Milchsystem-Reiniger«.
- ▶ Entfernen Sie den Milchschauch aus dem Milchbehälter oder dem Milchkühler.
- ▶ Füllen Sie bis zur **unteren Markierung** Milchsystem-Reiniger in den vorderen Bereich des Behälters (gekennzeichnet mit ☞).

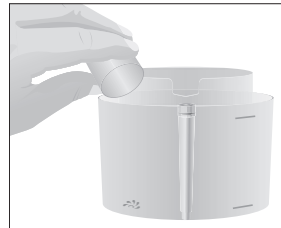

- ▶ Füllen Sie dann bis zur **oberen Markierung** Wasser ein.
- ▶ Stellen Sie den Behälter unter den Kombiauslauf.
- ▶ Verbinden Sie den Milchschauch mit dem Behälter.

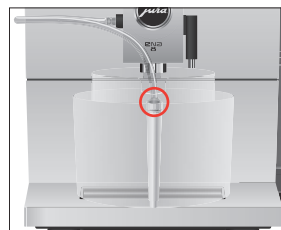

- i** Um den Milchschauch korrekt mit dem Behälter verbinden zu können, muss der Milchschauch mit einem Anschlussstück ausgestattet sein.
- ▶ Drücken Sie die Taste »Weiter«. »Milchsystem wird gereinigt«, der Kombiauslauf und der Milchschauch werden gereinigt. »Frischwasser«
  - ▶ Spülen Sie den Behälter gründlich aus und füllen Sie den vorderen Bereich bis zur **oberen Markierung** mit frischem Wasser.
  - ▶ Stellen Sie ihn unter den Kombiauslauf und verbinden Sie den Milchschauch wieder mit dem Behälter.
  - ▶ Drücken Sie die Taste »Weiter«. »Milchsystem wird gereinigt«, der Kombiauslauf und der Schlauch werden mit frischem Wasser gespült. Der Vorgang stoppt automatisch. Ihre ENA ist wieder betriebsbereit.

- ▶ Nehmen Sie die Abdeckung des Kombiauslaufs nach vorne ab.



- ▶ Nehmen Sie das Milchsystem aus dem Kombiauslauf.

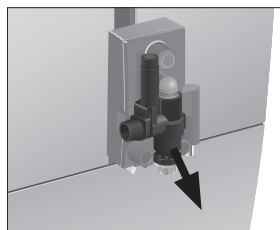

## Kombiauslauf zerlegen und spülen

Damit der Kombiauslauf einwandfrei funktioniert und aus hygienischen Gründen müssen Sie ihn **täglich** zerlegen und spülen, wenn Sie Milch zubereitet haben.

- ▶ Entfernen Sie den Milchschauch und spülen Sie ihn gründlich unter fließendem Wasser.

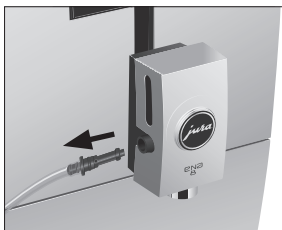

- ▶ Zerlegen Sie das Milchsystem in seine Einzelteile.

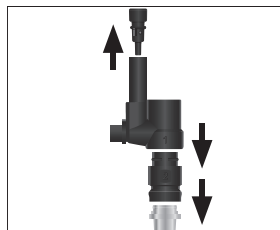

- ▶ Spülen Sie alle Teile unter fließendem Wasser. Bei stark eingetrockneten Milchrückständen legen Sie die Einzelteile zunächst in eine Lösung aus 250 ml kaltem Wasser und 1 Dosierkappe JURA-Milchsystem-Reiniger ein. Spülen Sie die Einzelteile danach gründlich.

- ▶ Setzen Sie den Luftansaugstutzen ein.

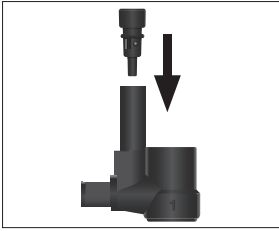

- ▶ Stecken Sie das Milchsystem wieder zusammen. Beachten Sie hierbei die Nummerierung auf den Einzelteilen.

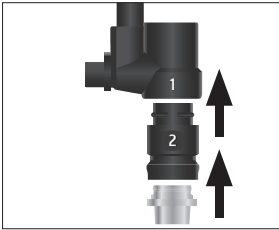

- ▶ Setzen Sie die zusammengesteckten Einzelteile wieder in den Kombiauslauf ein und drücken Sie sie fest.

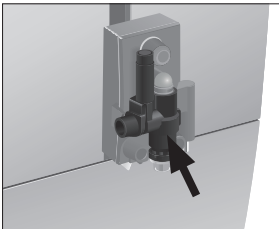

- ▶ Setzen Sie die Abdeckung des Kombiauslaufs wieder auf.



## Filter einsetzen/wechseln

Ihre ENA muss nicht mehr entkalkt werden, wenn Sie die Filterpatrone CLARIS Smart / Smart mini verwenden.

- i** Sobald die Filterpatrone erschöpft ist (abhängig von der eingestellten Wasserhärte), verlangt die ENA einen Filterwechsel.
- i** Filterpatronen CLARIS Smart / Smart mini sind im Fachhandel erhältlich.

**Voraussetzung:** Der Startbildschirm wird angezeigt. (Wenn der Filterwechsel ansteht, wird zusätzlich das Symbol  angezeigt.)

- ▶ Entfernen Sie den Wassertank und leeren Sie ihn.
- ▶ Nehmen Sie die verbrauchte Filterpatrone aus dem Wassertank.

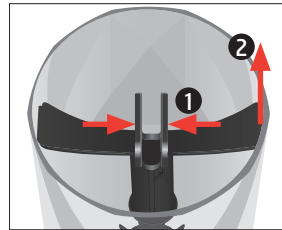

- ▶ Setzen Sie die Verlängerung zur Filterpatrone oben auf eine **neue** Filterpatrone CLARIS Smart / Smart mini.

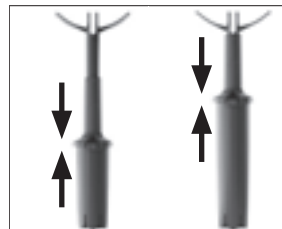

- ▶ Setzen Sie die Filterpatrone samt Verlängerung im Wassertank ein.

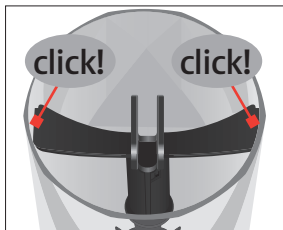

- ▶ Füllen Sie den Wassertank mit frischem, kaltem Wasser und setzen Sie ihn wieder ein. Das Gerät hat automatisch erkannt, dass Sie soeben die Filterpatrone eingesetzt/ gewechselt haben. »Filter wird gespült«, der Filter wird gespült. Wasser fließt direkt in die Restwasserschale. Der Startbildschirm wird angezeigt. Ihre ENA ist wieder betriebsbereit.

## Gerät reinigen

Nach 160 Zubereitungen oder 80 Einschaltspülungen verlangt die ENA eine Reinigung.

### VORSICHT

Schäden am Gerät und Rückstände im Wasser durch falsche Reiniger sind nicht auszuschließen.

- ▶ Verwenden Sie ausschließlich original JURA-Pflegeprodukte.

- i** Das Reinigungsprogramm dauert ca. 20 Minuten.
- i** Unterbrechen Sie das Reinigungsprogramm nicht. Die Reinigungsqualität wird dadurch beeinträchtigt.
- i** JURA-Reinigungstabletten sind im Fachhandel erhältlich.

**Voraussetzung:** Im Display wird das Symbol »Gerät reinigen« (☞) angezeigt.

- ▶ Drücken Sie **ca. 2 Sekunden** die Taste »P«, um in den Programmiermodus zu gelangen.
- ▶ Drücken Sie die Taste »Pflegestatus«.

- ▶ Drücken Sie die Taste »Reinigung«. »Reinigung«
- ▶ Drücken Sie die Taste »Starten«.
- ▶ Drücken Sie die Taste »Weiter«. »Kaffeessatzbehälter leeren«
- ▶ Leeren Sie die Restwasserschale und den Kaffeessatzbehälter und setzen Sie diese wieder ein. »Reinigung«
- ▶ Stellen Sie ein Gefäß unter den Kombiauslauf.



- ▶ Drücken Sie die Taste »Weiter«. »Gerät reinigt«, es fließt Wasser aus dem Kombiauslauf. Der Vorgang unterbricht, »Tablette einwerfen«.
- ▶ Öffnen Sie den Pulverschacht für gemahlene Kaffee.
- ▶ Werfen Sie eine JURA-Reinigungstablette in den Pulverschacht.

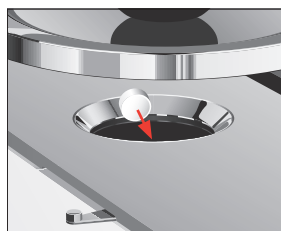

- ▶ Schließen Sie den Pulverschacht. »Reinigung«
- ▶ Drücken Sie die Taste »Weiter«. »Gerät reinigt«, es fließt mehrmals Wasser aus dem Kombiauslauf. Der Vorgang stoppt automatisch. »Kaffeessatzbehälter leeren«

- ▶ Leeren Sie die Restwasserschale und den Kaffeesatzbehälter und setzen Sie diese wieder ein.  
Ihre ENA ist wieder betriebsbereit.

## Gerät entkalken

Die ENA verkalkt gebrauchtsbedingt und verlangt automatisch eine Entkalkung. Die Verkalkung hängt vom Härtegrad Ihres Wassers ab.

- i** Wenn Sie eine Filterpatrone CLARIS Smart / Smart mini verwenden, erscheint keine Aufforderung zum Entkalken.

### **⚠ VORSICHT**

Reizungen durch Haut- und Augenkontakt mit dem Entkalkungsmittel sind nicht auszuschließen.

- ▶ Vermeiden Sie Haut- und Augenkontakt.
- ▶ Spülen Sie das Entkalkungsmittel mit klarem Wasser ab. Nach Augenkontakt Arzt aufsuchen.

### **VORSICHT**

Schäden am Gerät und Rückstände im Wasser durch falsche Entkalkungsmittel sind nicht auszuschließen.

- ▶ Verwenden Sie ausschließlich original JURA-Pflegeprodukte.

### **VORSICHT**

Bei Unterbrechung des Entkalkungsvorgangs sind Schäden am Gerät nicht auszuschließen.

- ▶ Führen Sie die Entkalkung komplett durch.

### **VORSICHT**

Schäden an empfindlichen Flächen (z.B. Marmor) durch Kontakt mit dem Entkalkungsmittel sind nicht auszuschließen.

- ▶ Entfernen Sie Spritzer sofort.

- i** Das Entkalkungsprogramm dauert ca. 40 Minuten.
- i** JURA-Entkalkungstabletten sind im Fachhandel erhältlich.

**Voraussetzung:** Im Display wird das Symbol »Gerät entkalken« (☼) angezeigt.

- ▶ Drücken Sie **ca. 2 Sekunden** die Taste » P «, um in den Programmiermodus zu gelangen.
- ▶ Drücken Sie die Taste »Pflegestatus«.
- ▶ Drücken Sie die Taste » ▶ «.  
»2/3«
- ▶ Drücken Sie die Taste »Entkalkung«.  
»Entkalkung«
- ▶ Drücken Sie die Taste »Starten«.
- ▶ Drücken Sie die Taste »Weiter«.  
»Restwasserschale leeren«
- ▶ Leeren Sie die Restwasserschale und den Kaffeesatzbehälter und setzen Sie diese wieder ein.  
»Mittel in Tank«
- ▶ Entfernen Sie den Wassertank und leeren Sie ihn.
- ▶ Lösen Sie 3 JURA-Entkalkungstabletten in einem Gefäß vollständig in 500 ml Wasser auf. Dies kann einige Minuten dauern.

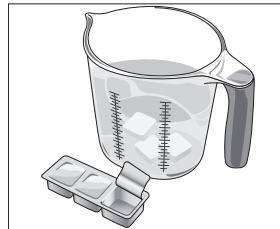

- ▶ Füllen Sie die Lösung in den **leeren** Wassertank und setzen Sie ihn ein.
- ▶ Stellen Sie ein Gefäß unter den Heißwasser-auslauf.





- ▶ Drücken Sie die Taste »Weiter«, »Gerät entkalkt«, es fließt mehrmals Wasser aus dem Kombiauslauf und aus dem Heißwasserauslauf. Der Vorgang unterbricht, »Restwasserschale leeren«.

- ▶ Leeren Sie die Restwasserschale und den Kaffeesatzbehälter und setzen Sie diese wieder ein.

»Wassertank spülen« / »Wassertank füllen«

- ▶ Leeren Sie das Gefäß und stellen Sie es unter den Heißwasser- und Kombiauslauf.
- ▶ Entfernen Sie den Wassertank und spülen Sie ihn gründlich aus.
- ▶ Füllen Sie den Wassertank mit frischem, kaltem Wasser und setzen Sie ihn wieder ein.
- ▶ Drücken Sie die Taste »Weiter«.

»Gerät entkalkt«, der Entkalkungsvorgang wird fortgesetzt, es fließt Wasser aus dem Kombiauslauf und aus dem Heißwasserauslauf.

»Restwasserschale leeren«

- ▶ Leeren Sie die Restwasserschale und den Kaffeesatzbehälter und setzen Sie diese wieder ein.  
Ihre ENA ist wieder betriebsbereit.

**i** Im Falle eines unvorhergesehenen Abbruchs des Entkalkungsvorgangs spülen Sie den Wassertank gründlich aus.

- ▶ Leeren Sie den Wassertank und spülen Sie ihn gründlich aus.
- ▶ Falls Sie eine Filterpatrone CLARIS Smart / Smart mini verwenden, setzen Sie diese wieder ein.
- ▶ Füllen Sie den Wassertank mit frischem, kaltem Wasser und setzen Sie ihn wieder ein.

## Bohnenbehälter reinigen

Kaffeebohnen können eine leichte Fettschicht aufweisen, die an den Wänden des Bohnenbehälters zurückbleibt. Diese Rückstände können das Kaffeeresultat negativ beeinflussen. Reinigen Sie deshalb von Zeit zu Zeit den Bohnenbehälter.

**Voraussetzung:** Im Display steht »Bohnenbehälter füllen«.

- ▶ Schalten Sie das Gerät mit der Taste Ein/Aus  aus.
- ▶ Entfernen Sie den Aromaschutzdeckel.
- ▶ Reinigen Sie den Bohnenbehälter mit einem trockenen, weichen Tuch.
- ▶ Füllen Sie Kaffeebohnen in den Bohnenbehälter und schließen Sie den Aromaschutzdeckel.

## Wassertank entkalken

Der Wassertank kann verkalken. Um eine einwandfreie Funktion zu gewährleisten, sollten Sie von Zeit zu Zeit den Wassertank entkalken.

- ▶ Entfernen Sie den Wassertank.
- ▶ Falls Sie eine Filterpatrone CLARIS Smart / Smart mini verwenden, entfernen Sie diese.
- ▶ Lösen Sie 3 JURA-Entkalkungstabletten im vollständig gefüllten Wassertank auf.
- ▶ Lassen Sie den Wassertank mit der Entkalkungslösung mehrere Stunden (z.B. über Nacht) stehen.

## 6 Meldungen im Display

Meldung	Ursache/Folge	Maßnahme
»Wassertank füllen«	Der Wassertank ist leer. Keine Zubereitung möglich.	► Füllen Sie den Wassertank (siehe Kapitel 3 »Täglicher Betrieb – Wassertank füllen«).
»Kaffeesatzbehälter leeren«	Der Kaffeesatzbehälter ist voll. Keine Zubereitung möglich.	► Leeren Sie den Kaffeesatzbehälter und die Restwasserschale (siehe Kapitel 3 »Täglicher Betrieb – Tägliche Pflege«).
»Restwasserschale fehlt«	Die Restwasserschale ist nicht richtig oder gar nicht eingesetzt. Keine Zubereitung möglich.	► Setzen Sie die Restwasserschale ein.
»Bohnenbehälter füllen«	Der Bohnenbehälter ist leer. Sie können keine Kaffeespezialitäten zubereiten; Heißwasser- oder Milchezubereitung ist möglich.	► Füllen Sie den Bohnenbehälter (siehe Kapitel 1 »Vorbereiten und in Betrieb nehmen – Bohnenbehälter füllen«).
Im Display wird das Symbol »Filter wechseln« (☑) rot angezeigt.	Die Wirkung der Filterpatrone ist erschöpft.	► Ersetzen Sie die Filterpatrone CLARIS Smart / Smart mini (siehe Kapitel 5 »Pflege – Filter einsetzen/ wechseln«).
Im Display wird das Symbol »Gerät reinigen« (☞) angezeigt.	Die ENA fordert eine Reinigung.	► Führen Sie die Reinigung durch (siehe Kapitel 5 »Pflege – Gerät reinigen«).
Im Display wird das Symbol »Gerät entkalken« (☞) angezeigt.	Die ENA fordert eine Entkalkung.	► Führen Sie eine Entkalkung durch (siehe Kapitel 5 »Pflege – Gerät entkalken«).
Im Display wird das Symbol »Milchsystem reinigen« (☞) angezeigt.	Die ENA fordert eine Milchsystem-Reinigung.	► Führen Sie eine Milchsystem-Reinigung durch (siehe Kapitel 5 »Pflege – Milchsystem reinigen«).
»Zu heiss«	Das System ist zu warm, um ein Pflegeprogramm zu starten.	► Warten Sie einige Minuten, bis das System abgekühlt ist oder bereiten Sie eine Kaffeespezialität oder Heißwasser zu.

## 7 Störungen beheben

Problem	Ursache/Folge	Maßnahme
Es entsteht zu wenig Schaum beim Aufschäumen von Milch oder Milch spritzt aus dem Kombiauslauf.	Der Kombiauslauf ist verschmutzt.	<ul style="list-style-type: none"> <li>▶ Reinigen Sie das Milchsystem im Kombiauslauf (siehe Kapitel 5 »Pflege – Milchsystem reinigen«).</li> <li>▶ Zerlegen und spülen Sie den Kombiauslauf (siehe Kapitel 5 »Pflege – Kombiauslauf zerlegen und spülen«).</li> </ul>
Bei der Kaffeezubereitung fließt der Kaffee nur tropfenweise.	Der Kaffee bzw. der gemahlene Kaffee ist zu fein gemahlen und verstopft das System. Eventuell wurde die Wasserhärte nicht richtig eingestellt.	<ul style="list-style-type: none"> <li>▶ Stellen Sie das Mahlwerk gröber ein oder verwenden Sie gröber gemahlene Kaffee (siehe Kapitel 2 »Zubereitung – Mahlwerk einstellen«).</li> <li>▶ Führen Sie eine Entkalkung durch (siehe Kapitel 5 »Pflege – Gerät entkalken«).</li> </ul>
»Wassertank füllen« wird trotz leerem Wassertank nicht angezeigt.	Der Wassertank ist stark verkalkt.	▶ Entkalken Sie den Wassertank (siehe Kapitel 5 »Pflege – Wassertank entkalken«).
Mahlwerk macht sehr laute Geräusche.	Im Mahlwerk befinden sich Fremdkörper.	▶ Kontaktieren Sie den Kundendienst in Ihrem Land (siehe Kapitel 11 »JURA-Kontakte / Rechtliche Hinweise«).
»Error 2« oder »Error 5« wird angezeigt.	Wurde das Gerät längere Zeit Kälte ausgesetzt, kann aus Sicherheitsgründen das Aufheizen gesperrt sein.	▶ Wärmen Sie das Gerät bei Zimmertemperatur auf.
Andere »Error«-Meldungen werden angezeigt.	–	▶ Schalten Sie die ENA mit der Taste Ein/Aus  aus. Kontaktieren Sie den Kundendienst in Ihrem Land (siehe Kapitel 11 »JURA-Kontakte / Rechtliche Hinweise«).

**i** Konnten die Störungen nicht beheben werden, kontaktieren Sie den Kundendienst in Ihrem Land (siehe Kapitel 11 »JURA-Kontakte / Rechtliche Hinweise«).

## 8 Transport und umweltgerechte Entsorgung

### Transport / System leeren

Bewahren Sie die Verpackung der ENA auf. Sie dient zum Schutz beim Transport.

Um die ENA beim Transport vor Frost zu schützen, muss das System geleert werden.

**Voraussetzung:** Der Startbildschirm wird angezeigt.

- ▶ Entfernen Sie den Milchschauch aus dem Kombiauslauf.
- ▶ Stellen Sie ein Gefäß unter den Heißwasser-auslauf.



- ▶ Drücken Sie so oft die Taste » ▶ « oder » ◀ «, bis Seite »5/5« angezeigt wird.
- ▶ Drücken Sie die Taste »Heißwasser«. »Heißwasser«, heißes Wasser fließt aus dem Heißwasserauslauf.
- ▶ Entfernen Sie den Wassertank und leeren Sie ihn.  
Es fließt so lange Wasser aus dem Heißwasserauslauf, bis das System leer ist.  
»Wassertank füllen«
- ▶ Drücken Sie die Taste Ein/Aus ⏻.  
Ihre ENA ist ausgeschaltet.

### Entsorgung

Bitte entsorgen Sie Altgeräte umweltgerecht.



Altgeräte enthalten wertvolle recyclingfähige Materialien, die einer Verwertung zugeführt werden sollten. Entsorgen Sie Altgeräte deshalb über geeignete Sammelsysteme.

## 9 Technische Daten

Spannung	220–240 V ~, 50 Hz
Leistung	1450 W
Konformitätszeichen	<b>CE</b>
Pumpendruck	statisch max. 15 bar
Fassungsvermögen Wassertank (ohne Filter)	1,1 l
Fassungsvermögen Bohnenbehälter	125 g
Fassungsvermögen Kaffeesatzbehälter	ca. 10 Portionen
Kabellänge	ca. 1,2 m
Gewicht	Art. 15241: ca. 10,9 kg Art. 15252/15240/15254: ca. 9,4 kg
Maße (B × H × T)	27,1 × 32,3 × 44,5 cm
Milchsystem	HPI

## 10 Index

### A

- Adressen 31
- Aromaschutzdeckel
  - Bohnenbehälter mit Aromaschutzdeckel 5
- Aufstellen
  - Gerät aufstellen 9
- Auslauf
  - Heißwasserauslauf 4
  - Höhenverstellbarer Kombiauslauf 4
- Ausschalten 15
  - Automatisches Ausschalten 17
- Automatisches Ausschalten 17

### B

- Beistellgerät verbinden 11
- Bestimmungsgemäße Verwendung 6
- Bluetooth 11
- Bohnenbehälter
  - Bohnenbehälter mit Aromaschutzdeckel 5
  - Füllen 9
  - Reinigen 25

### C

- Cappuccino 12
- Cappuccino-Reinigung
  - Milchsystem reinigen 20

### D

- Dauerhafte Einstellungen im Programmiermodus 16
- Display 4
- Display, Meldungen 26
- Dosierlöffel für gemahlene Kaffee 5

### E

- Einfülltrichter
  - Einfülltrichter für gemahlene Kaffee 5
- Einheit Wassermenge 18
- Einsatz für Restwasserschale 4
- Einschalten 14
- Einstellungen
  - Dauerhafte Einstellungen im Programmiermodus 16
- Energiesparmodus 18
- Entkalken
  - Gerät 24
  - Wassertank 25

- Entsorgung 28
- Erste Inbetriebnahme 9
- Espresso 12
- Espresso doppio 12

### F

- Fehler
  - Störungen beheben 27
- Filter
  - Einsetzen 22
  - Wechseln 22
- Filterpatrone CLARIS Smart mini
  - Einsetzen 22
  - Wechseln 22
- Flat White 12
- Füllen
  - Bohnenbehälter 9
  - Wassertank 14

### G

- Gemahlener Kaffee 13
  - Dosierlöffel für gemahlene Kaffee 5
  - Pulverschacht für gemahlene Kaffee 5
- Gerät
  - Aufstellen 9
  - Ausschalten 15
  - Einschalten 14
  - Entkalken 24
  - Regelmäßige Pflege 15
  - Reinigen 23
  - Spülen 19
  - Tägliche Pflege 15

### H

- Heißwasser 14
- Heißwasserauslauf 4
- Homepage 9
- Hotline 31

### I

- Inbetriebnahme, Erste 9
- Internet 9

### J

- JURA
  - Internet 9
  - Kontakte 31

## K

- Kaffee 12
- Kaffeersatzbehälter 4
- Kombiauslauf
  - Höhenverstellbarer Kombiauslauf 4
  - Zerlegen und spülen 21
- Kontakte 31
- Kundendienst 31

## L

- Latte macchiato 12

## M

- Mahlgrad
  - Drehring Mahlgradeinstellung 5, 14
  - Mahlwerk einstellen 13
- Meldungen im Display 26
- Milch
  - Milch anschließen 11
- Milchkaffee 12
- Milchsystem 28
  - Reinigen 20
- Milchsystem-Spülung 20

## N

- Netzkabel 4

## P

- Pflege 19
  - Regelmäßige Pflege 15
  - Tägliche Pflege 15
- Probleme
  - Störungen beheben 27
- Produkteinstellungen
  - Anpassen 17
- Produkteinstellungen anpassen 17
- Programmiermodus 16
  - Automatisches Ausschalten 17
  - Einheit Wassermenge 18
  - Einstellungen auf Werkseinstellung zurücksetzen 18
  - Energiesparmodus 18
  - Sprache 19
  - Wasserhärte einstellen 19
- Pulverkaffee
  - Gemahlener Kaffee 13
- Pulverschacht
  - Pulverschacht für gemahlene Kaffee 5

## R

- Regelmäßige Pflege 15
- Reinigen
  - Bohnenbehälter 25
  - Gerät 23
- Restwasserschale 4
  - Einsatz 4
- Ristretto 12

## S

- Serviceschnittstelle 5
- Sicherheit 6
- Sicherheitshinweise 6
- Smart Connect 5
- Sprache 19
- Spülen
  - Gerät 19
- Störungen beheben 27
- Stromanschluss
  - Technische Daten 28
- Symbolbeschreibung 3
- System leeren 28

## T

- Tägliche Pflege 15
- Tassenplattform 4
- Taste
  - Taste Ein/Aus 5
- Technische Daten 28
  - Milchsystem 28
- Telefon 31
- Transport 28

## W

- Wartung
  - Regelmäßige Pflege 15
  - Tägliche Pflege 15
- Wasserhärte
  - Wasserhärte einstellen 19
  - Wasserhärte ermitteln 9
- Wassertank 4
  - Entkalken 25
  - Füllen 14
- Website 9
- Werkseinstellung
  - Einstellungen auf Werkseinstellung zurücksetzen 18

**Z**

- Zubereitung 11, 12
  - Cappuccino 12
  - Espresso 12
  - Espresso doppio 12
  - Espresso macchiato 12
  - Flat White 12
  - Gemahlener Kaffee 13
  - Heißwasser 14
  - Kaffee 12
  - Latte macchiato 12
  - Ristretto 12

## 11 JURA-Kontakte / Rechtliche Hinweise

JURA Elektroapparate AG  
Kaffeeweltstrasse 10  
CH-4626 Niederbuchsiten  
Tel. +41 (0)62 38 98 233

- @ Weitere Kontaktdaten für Ihr Land finden Sie online unter **www.jura.com**.
- @ Benötigen Sie Unterstützung bei der Bedienung Ihres Gerätes, finden Sie Hilfe unter **www.jura.com/service**.

### Richtlinien

Das Gerät entspricht den folgenden Richtlinien:

- 2014/35/EU – Niederspannungsrichtlinie
- 2014/30/EU – Elektromagnetische Verträglichkeit
- 2009/125/EG – Energierichtlinie
- 2011/65/EU – RoHS-Richtlinie

### Technische Änderungen

Technische Änderungen vorbehalten. Die in dieser Bedienungsanleitung verwendeten Illustrationen sind stilisiert und zeigen nicht die Originalfarben des Geräts. Ihre ENA kann in Details abweichen.

### Feedback

Ihre Meinung ist uns wichtig! Nutzen Sie die Kontaktmöglichkeiten unter **www.jura.com**.

### Copyright

Die Bedienungsanleitung enthält Informationen, die durch Copyright geschützt sind. Fotokopieren oder Übersetzen in eine andere Sprache ist ohne vorherige schriftliche Zustimmung durch die JURA Elektroapparate AG nicht zulässig.



